

Обзор серий установок Wilo-Comfort COR-2-4 MVI.../SKw

Новинка!

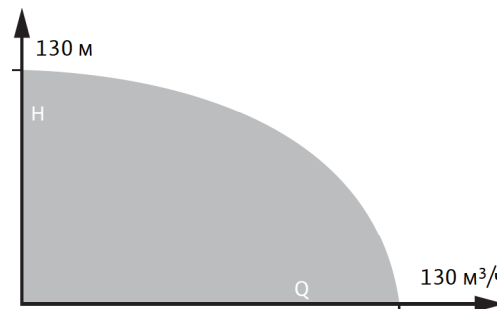

Обозначение типов

Например: **Wilo-COR-4MVI 804/SKw**

- CO** Компактная установка повышения давления.
- R** Регулирование работы каждого насоса посредством частотных преобразователей, встроенных в прибор управления.
- 4** Число насосов (от 2 до 4)
- MVI** Обозначение серии насосов
- 8** Номинальный объемный расход одного насоса [м³/ч] (в 2-пол. исполнении/50 Гц)
- 4** Число ступеней насоса (макс. 11)
- SKw** Прибор управления; SKw = серия Comfort

Применение

Водоснабжение и повышение давления в жилых, офисных и административных зданиях, а также в гостиницах, больницах, торговых центрах и промышленных системах. Для перекачивания питьевой, бытовой, охлаждающей воды, а также воды для систем пожаротушения и другой хозяйственной воды, не содержащей абразивных и длинноволокнистых частиц и не оказывающей химического или механического воздействия на применяемые материалы.

Конструкция

Фундаментная рама

Оцинкованная рама с регулируемым по высоте вибропоглощающими опорами. Другое исполнение – по запросу.

Система трубопроводов

Трубная обвязка из нержавеющей стали 1.4571, в полном сборе, предусмотрены подсоединения любых трубопроводных элементов, используемых в инженерном оборудовании для зданий и сооружений. Трубопроводы имеют размеры, соответствующие суммарной производительности и напору установки повышения давления.

Насосы

Используется от 2 до 4 параллельно подключенных насосов серий MVI 2 по MVI 16...-6. Все детали этих насосов, находящиеся в контакте с перекачиваемой средой, выполнены из нержавеющей стали 1.4301 или 1.4301/GG/c катафорезным покрытием. Насосы, полностью выполненные из стали 1.4301/1.4408, – по запросу. Дополнительную информацию по насосам см. в каталоге ВЗ – «Высоконапорные центробежные насосы».

Арматура

Каждый насос с всасывающей и напорной стороны оснащен шаровым запорным краном из CuZn с никелевым покрытием, сертифицированным DVGW, или же кольцевыми задвижками и установленным с напорной стороны обратным клапаном из материала POM в корпусе из CuZn/1.4408, сертифицированным DVGW.

Мембранный напорный бак

8 л/PN 16, установлен с напорной стороны, с мембраной из бутилкаучука, соответствующего требованиям закона о безопасности пищевых продуктов. Для проверки и контроля предусмотрен шаровой запорный кран из CuZn, с никелевым покрытием, а также элементы для опорожнения и проточная арматура согласно DIN 4807.

Датчик давления

4 – 20 мА, расположен с напорной стороны, управляющий сигнал на прибор Comfort.

Индикация давления

По манометрам (Ø 63 мм), установленным с подводящей и напорной стороны. Давление в напорном трубопроводе дополнительно отображается в цифровой форме на цифровом сенсорном дисплее прибора управления Comfort SKw.

Прибор управления

Установки серийно оснащаются прибором управления Comfort SKw. Приборы управления поставляются со встроенными частотными преобразователями для каждого насоса.

Комплект поставки

Полностью проверенная и готовая к подключению установка, с 2 – 4 параллельно подключенными высоконапорными центробежными насосами из нержавеющей стали в исполнении с сухим ротором (серия MVI), установленная на общей фундаментной раме, коллектором, вкл. всю необходимую арматуру, прибор управления, датчики давления, а также проведенные электрокабели. В комплект поставки входит упаковка и инструкция по монтажу и эксплуатации.

Рекомендации по выбору и монтажу

Редукционный клапан

Если входное давление слишком высокое или изменяется в широких пределах, необходимо установить редукционный клапан, поддерживающий минимальное входное давление на постоянном уровне. Допустимые пределы колебания давления – макс. 1,0 бар.

Входное давление

При выборе установки следует учитывать максимально допустимое входное давление (см. технические данные). Максимальное давление на входе рассчитывается как максимальное рабочее давление установки за вычетом максимального напора насоса при Q = 0.

Устройство защитного отключения при появлении тока утечки

При установке устройства защитного отключения при появлении тока утечки в сочетании с частотными преобразователями необходимо учитывать, что данное устройство должно быть универсальным и соответствовать стандартам DIN/VDE 0664.

Двигатель насоса

Трехфазный мотор соответствующий стандартам IEC.

Установки повышения давления

Многонасосные установки

Технические данные установок Wilo-Comfort COR MVI/SKw

	Wilo-Comfort COR MVI/SKw
Допустимые перекачиваемые жидкости	
Питьевая вода, в т.ч. подогретая	•
Бытовая, холодная, охлаждающая вода	•
Вода для систем пожаротушения **	•
Параметры насосов	
Подача макс. без резервного насоса [м ³ /ч]	84
Подача макс. с резервным насосом [м ³ /ч]	130
Напор макс. [м]	130
Номинальная частота вращения [об/мин]	2850
Температура перекачиваемой жидкости макс. [°C]	50 / по запросу 70 °C
Температура окружающей среды макс. [°C]	40
Рабочее давление макс. [бар]	16
Входное давление макс. [бар] *	10
Номинальный внутренний диаметр подключения [R/Rp, DN]	2 - DN 250
Электроподключение	
Подключение к сети 3~[В]	230/400
Частота сетевого напряжения [Гц]	50
Допустимые перепады напряжения [%]	–
Предохранители со стороны подключения к питающей сети [А, АС 3] *	В соответствии с мощностью мотора и предписаниям EVU
Степень защиты	IP 54
Класс изоляции	F
Материалы насосов	См. каталог ВЗ по высоконапорным центробежным насосам

• = имеется, – = не имеется

* см. также рекомендации по выбору и монтажу

** При использовании установки для систем пожаротушения следует учитывать специальные указания DIN 1988, часть 6 и предписания соответствующей противопожарной службы.

Описание работы прибора управления SK-712/w



Прибор управления SK-712/w

Прибор управления, контроля и защиты насосов SK-712/w обеспечивает точное поддержание заданного давления в системах водоснабжения или перепада в системах циркуляции при помощи плавного бесступенчатого регулирования частоты вращения каждого насоса. Внутри прибора на каждый насос устанавливается отдельный преобразователь частоты (ПЧ), что значительно упрощает его внутреннее устройство.

Основные функции

- автоматический и ручной режим работы с отдельным управлением насосами
- программно задаваемые параметры насосов, уровней, давлений и других параметров системы
- отображение технологических параметров во время работы системы
- сигнализация неисправности с отображением кода
- подключение резервных насосов при выходе из строя работающих;
- циклическое переключение насосов для обеспечения равномерного износа
- подключение к работе пиковых насосов при нехватке производительности
- аварийный ручной пуск насосов без электроники (тумблером внутри шкафа)
- защита двигателей от перегрева обмоток – PTC/WSK
- измерение температуры в шкафу / индикация перегрева
- работа с аналоговыми датчиками давления / перепада (4-20 мА, 0-10 В)
- релейные выходы на внешнее устройство сигнализации или сбора информации (SBM/SSM)
- дистанционное отключение

Дополнительные опции

- отдельная сигнализация работы насосов;
- отдельная сигнализация неисправности насосов;
- отдельные вводы питания для каждого насоса;
- удаленная диспетчеризация прибора по протоколу MODBUS с использованием интерфейса RS-485;
- возможность изменения алгоритмов работы и подключение нестандартных датчиков в соответствии с требованиями заказчика.

Оснащение

Ручка основного сетевого рубильника – осуществляет ручное включение и выключение всего прибора. Если общий сетевой рубильник отсутствует, то на лицевой панели находятся ручки включения/выключения автоматов каждого насоса отдельно.

Клавиатура – осуществляет программирование прибора, переключение и выбор значений параметров системы («+» или «-» – изменение параметра и его значения; «Enter» – выбор параметра или ввод нового значения; «Esc» – отмена нового значения параметра и возврат к ранее установленному значению или возврат к выбору параметра; «Esc» + «Enter» – вход/выход в режим программирования.)

Цифровой индикатор – отображает информацию о параметрах системы.

Клавиша и светодиод ручного режима работы системы – переключает прибор между автоматическим и ручным режимом работы системы. При включении ручного режима мигает соответствующий светодиод.

Светодиоды обобщенного состояния системы:

- светодиод готовности системы к работе в автоматическом режиме (**SBM**)
Светится – если хотя бы один из насосов готов к работе в автоматическом режиме и работа системы не блокируется внешним сигналом. При этом включается реле **SBM**.
- светодиод обобщенной аварии системы (**SSM**)
Светится – если обнаружена хотя бы одна неисправность в системе, на цифровом индикаторе отображается ее код. При этом включается реле **SSM**.

Область управления насосами (по количеству насосов – от 1 до 4).
Каждый насос в системе имеет свою область управления, которая содержит клавишу «Включение / Выключение» и отдельную индикацию – «Готовность», «Работа» и «Авария» и «Питание» соответствующего насоса.

Напряжение:

U питания – ~3x400 В, 50 Гц, U двигателя – ~3x400 В, 50/60 Гц для мощностей от 0,37 до 1,5 кВт возможно исполнение с U питания = ~1x230 В, 50 Гц, U двигателя = ~3x230 В, 50/60 Гц.

Условия эксплуатации: +1 °С – +40 °С без образования конденсата.

Степень защиты – IP 43.

Материал корпуса – Сталь.

Установки повышения давления

Многонасосные установки

Поля характеристик Wilo-Comfort COR-2 до COR-4 MVI.../SKw

Wilo-Comfort COR-2 до COR-4 MVI 202-210/SKw

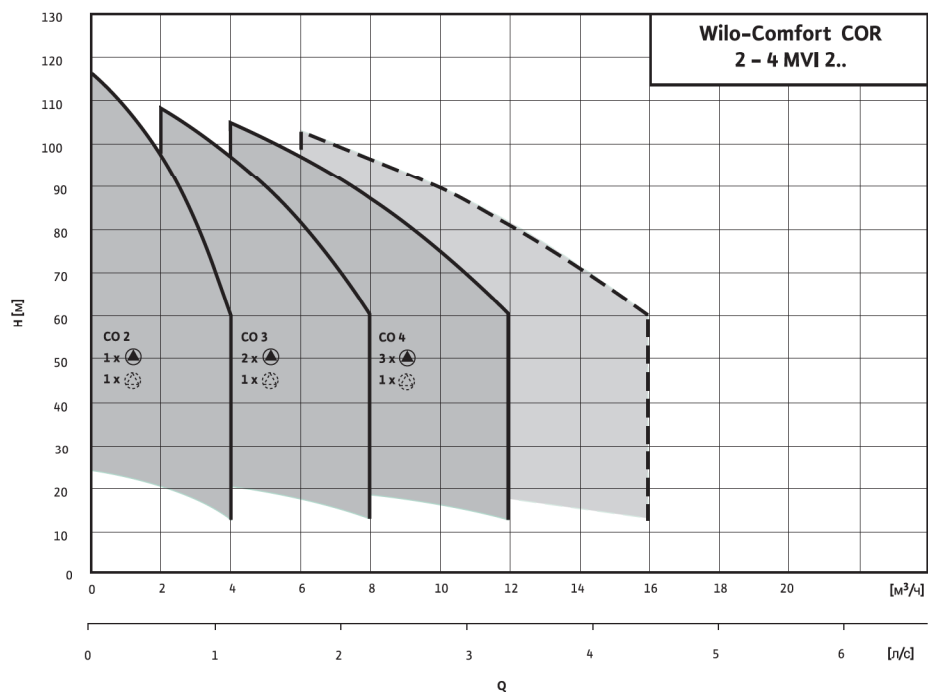

--- 4-насосов в работе (3 насоса с подключением резервного насоса при пиковых нагрузках)
При эксплуатации повысительных установок в общественных зданиях рекомендуется следовать нормам DIN 1988(EN 806)

Wilo-Comfort COR-2 до COR-4 MVI 402-410/SKw

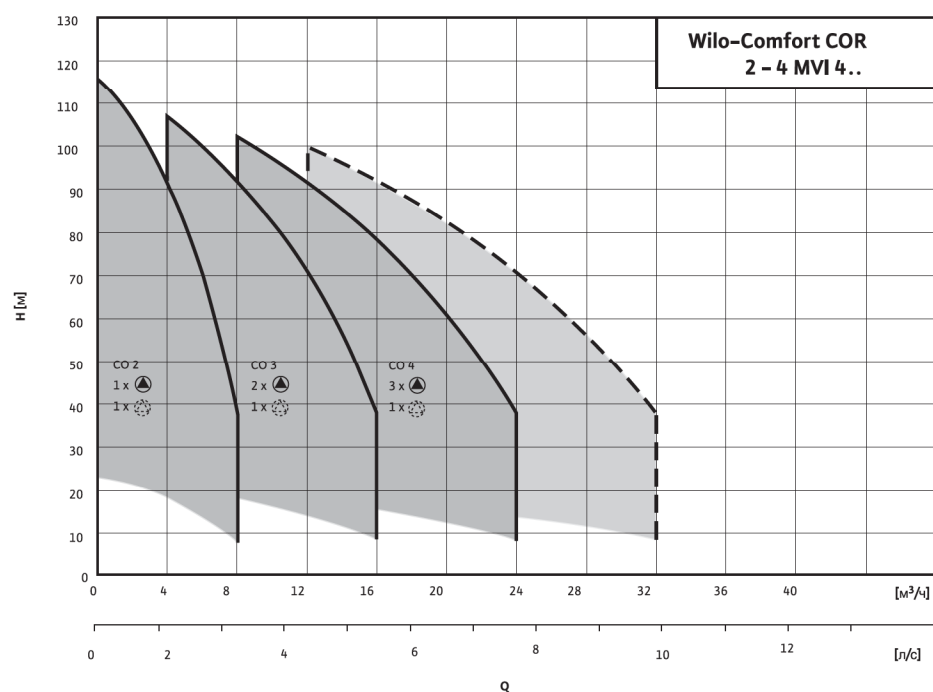

--- 4-насосов в работе (3 насоса с подключением резервного насоса при пиковых нагрузках)
При эксплуатации повысительных установок в общественных зданиях рекомендуется следовать нормам DIN 1988(EN 806)

Поля характеристик Wilo-Comfort COR-2 до COR-4 MVI.../SKw

Wilo-Comfort COR-2 до COR-4 MVI 802-810/SKw

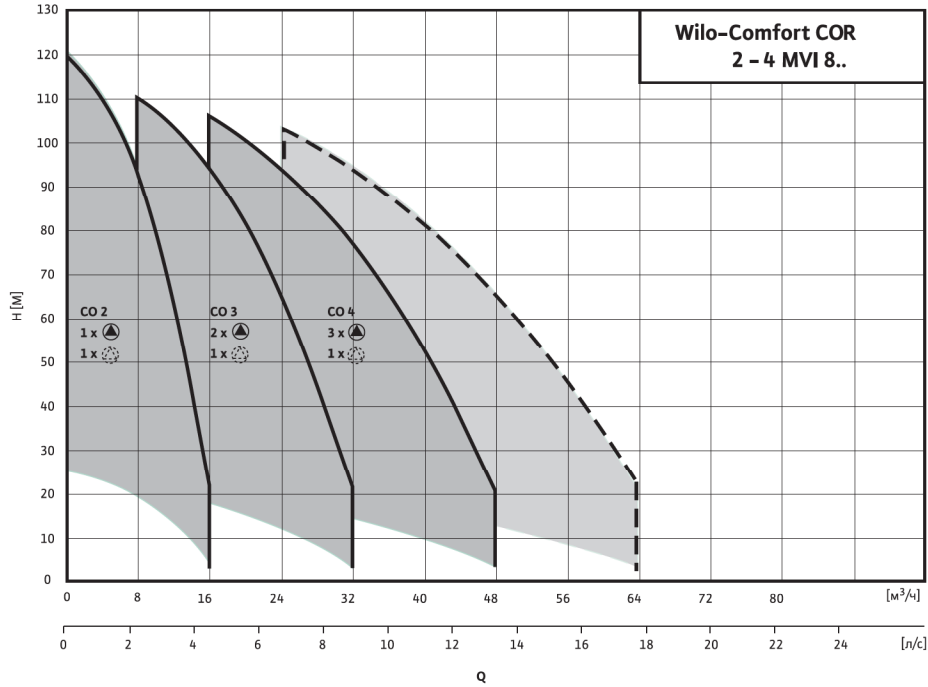

--- 4-насосов в работе (3 насоса с подключением резервного насоса при пиковых нагрузках)
 При эксплуатации повысительных установок в общественных зданиях рекомендуется следовать нормам DIN 1988(EN 806)

Wilo-Comfort COR-2 до COR-4 MVI 1602-1611-6/SKw

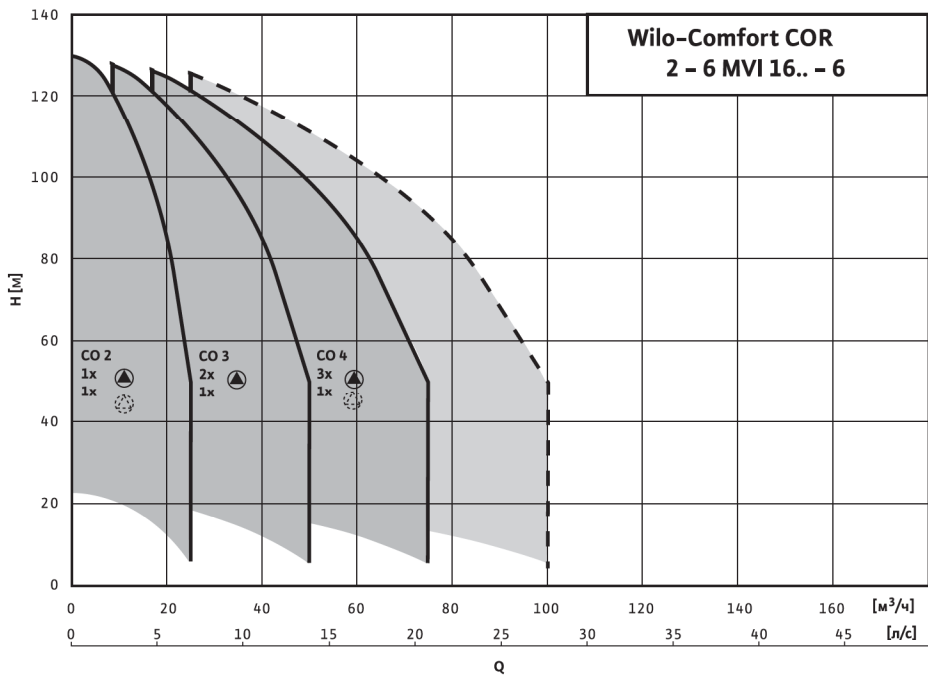

--- 4-насосов в работе (3 насоса с подключением резервного насоса при пиковых нагрузках)
 При эксплуатации повысительных установок в общественных зданиях рекомендуется следовать нормам DIN 1988(EN 806)

Установки повышения давления

Многонасосные установки

Технические характеристики Wilo-Comfort COR-2-4 MVI 202-210/SKw

Wilo-Comfort COR-2 MVI 202-210/SKw

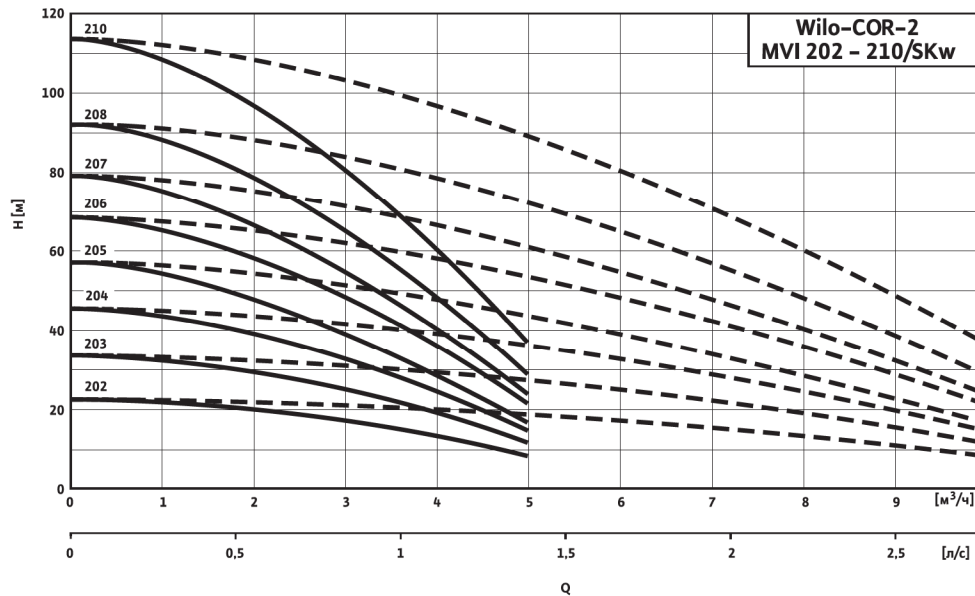

--- включая резервный насос

Габаритный чертеж



Схема подключения

3~400 В, 50 Гц

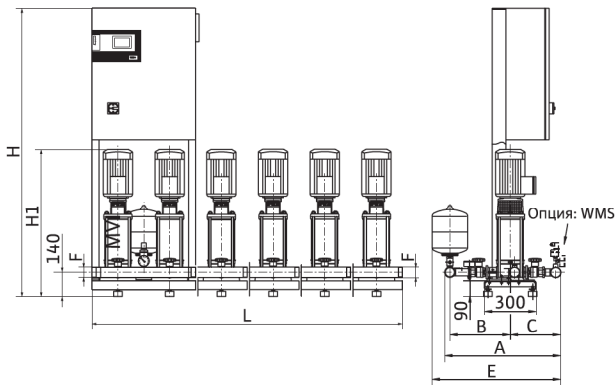
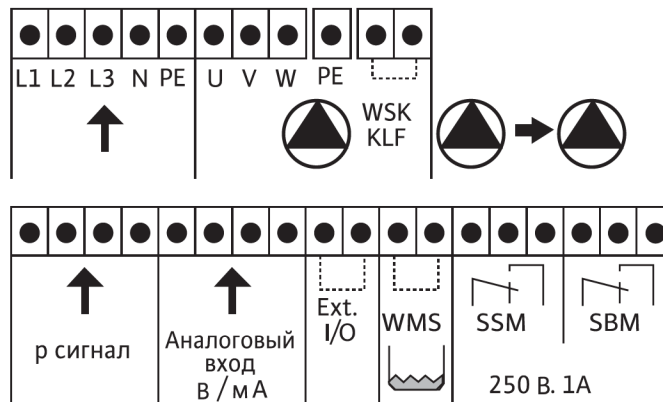

Место установки: ровная горизонтальная поверхность
Помещение: сухое, хорошее проветриваемое, где температура не опускается ниже 0 °С

Данные мотора, размеры, вес

Wilo-Comfort CO(R)- ...	Кол-во насосов	Число ступеней	L	H/H*	A/P	P ₁	B	C	E	H ₁	К/К*		Номинальный внутренний диаметр	Насос	Насос	Вес COR
				CO/COR							(CO)	(COR)*				
				[мм]												
											[R/DN]	[кВт]	[А]			
2 MVI 202/SKw	2	2	600	1670	675	—	350	263	750	607	—	—	2	0,37	0,93	77
2 MVI 203/SKw	2	3	600	1670	675	—	350	263	750	607	—	—	2	0,55	1,32	79
2 MVI 204/SKw	2	4	600	1670	675	—	350	263	750	661	—	—	2	0,75	1,65	81
2 MVI 205/SKw	2	5	600	1670	675	—	350	263	750	685	—	—	2	0,75	1,65	83
2 MVI 206/SKw	2	6	600	1670	675	—	350	263	750	709	—	—	2	1,10	2,40	83
2 MVI 207/SKw	2	7	600	1670	675	—	350	263	750	733	—	—	2	1,10	2,40	85
2 MVI 208/SKw	2	8	600	1670	675	—	350	263	750	807	—	—	2	1,50	3,20	89
2 MVI 210/SKw	2	10	600	1870	675	—	350	263	750	855	—	—	2	1,50	3,20	91

Технические характеристики Wilo-Comfort COR-2-4 MVI 202-210/SKw

Wilo-Comfort COR-3 MVI 202-210/SKw

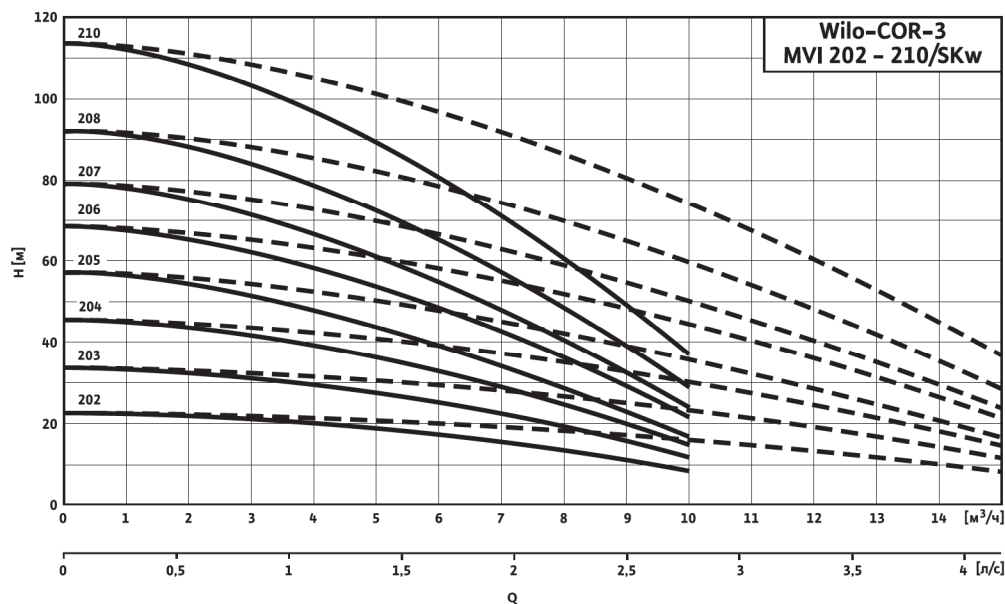

--- включая резервный насос

Габаритный чертеж

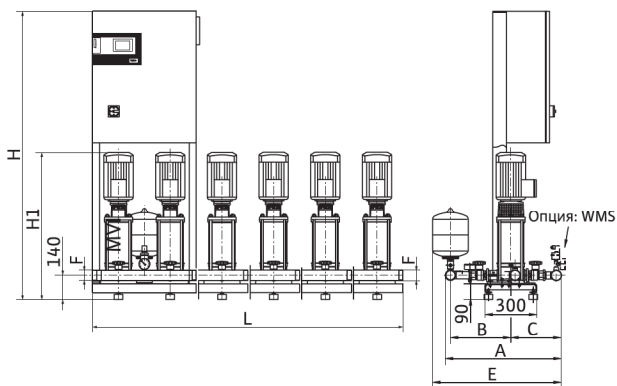

Место установки: ровная горизонтальная поверхность
 Помещение: сухое, хорошее проветриваемое, где температура не опускается ниже 0 °C

Схема подключения

3~400 В, 50 Гц

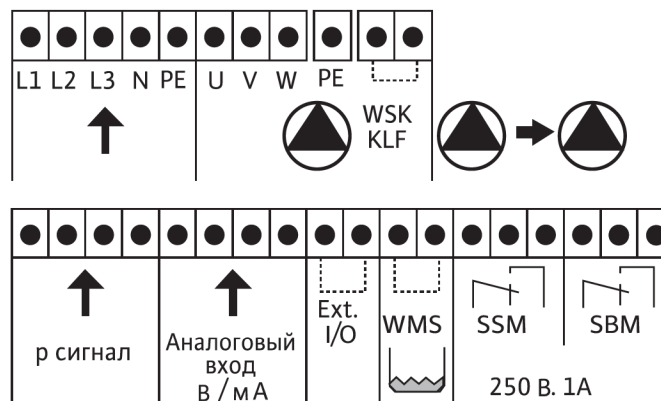

Данные мотора, размеры, вес

Wilo-Comfort CO(R)- ...	Кол-во насосов	Число ступеней	L	H/H*		A/P	P ₁	B	C	E	H ₁	K/K*		Номинальный внутренний диаметр	Насос P ₂	Насос I _N	Вес COR	
				CO/COR	(CO)							(COR)*						
				[мм]														[R/DN]
3 MVI 202/SKw	3	2	900	1670	675	—	350	263	750	607	—	—	—	—	2	0,37	0,93	89
3 MVI 203/SKw	3	3	900	1670	675	—	350	263	750	607	—	—	—	2	0,55	1,32	92	
3 MVI 204/SKw	3	4	900	1670	675	—	350	263	750	661	—	—	—	2	0,75	1,65	95	
3 MVI 205/SKw	3	5	900	1670	675	—	350	263	750	685	—	—	—	2	0,75	1,65	98	
3 MVI 206/SKw	3	6	900	1670	675	—	350	263	750	709	—	—	—	2	1,10	2,40	98	
3 MVI 207/SKw	3	7	900	1670	675	—	350	263	750	733	—	—	—	2	1,10	2,40	101	
3 MVI 208/SKw	3	8	900	1670	675	—	350	263	750	807	—	—	—	2	1,50	3,20	107	
3 MVI 210/SKw	3	10	900	1870	675	—	350	263	750	855	—	—	—	2	1,50	3,20	110	

Установки повышения давления

Многонасосные установки

Технические характеристики Wilo-Comfort COR-2-4 MVI 202-210/SKw

Wilo-Comfort COR-4 MVI 202-210/SKw

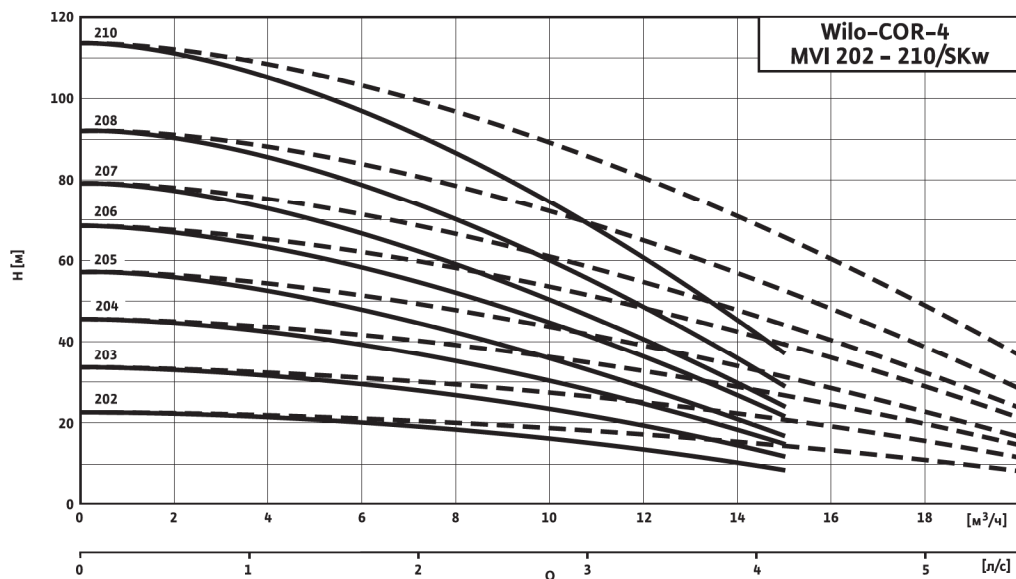

--- включая резервный насос

Габаритный чертеж



Схема подключения

3~400 В, 50 Гц

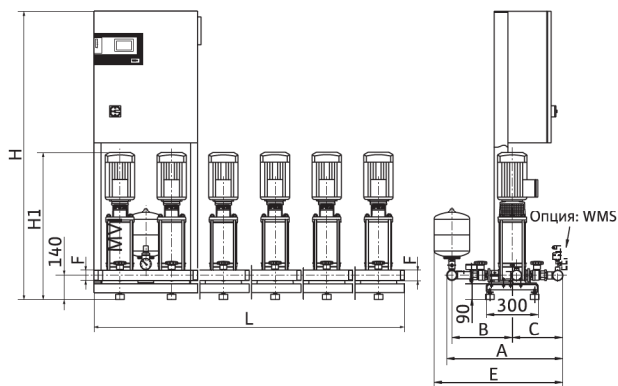
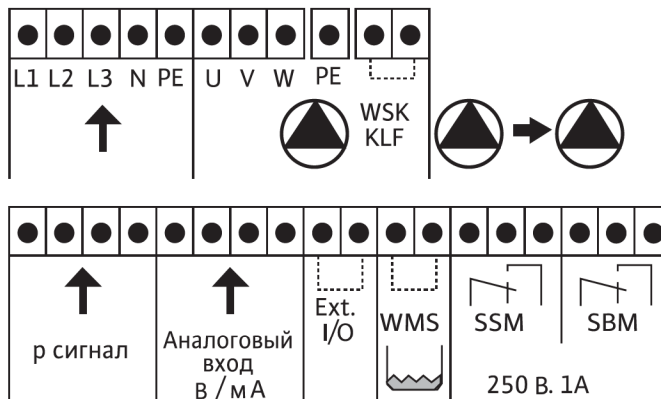

Место установки: ровная горизонтальная поверхность
 Помещение: сухое, хорошее проветриваемое, где температура не опускается ниже 0 °С

Данные мотора, размеры, вес

Wilo-Comfort CO(R)- ...	Кол-во насосов	Число ступеней	L	H/H*	A/P	P ₁	B	C	E	H ₁	K/K*		Номинальный внутренний диаметр	Насос		Вес COR
				CO/COR							(CO)	(COR)*		P ₂	I _N	
				[мм]											[R/DN]	
4 MVI 202/SKw	4	2	1200	1670	675	—	350	263	750	607	—	—	2	0,37	0,93	110
4 MVI 203/SKw	4	3	1200	1670	675	—	350	263	750	607	—	—	2	0,55	1,32	114
4 MVI 204/SKw	4	4	1200	1670	675	—	350	263	750	661	—	—	2	0,75	1,65	118
4 MVI 205/SKw	4	5	1200	1670	675	—	350	263	750	685	—	—	2	0,75	1,65	122
4 MVI 206/SKw	4	6	1200	1670	675	—	350	263	750	709	—	—	2	1,10	2,40	122
4 MVI 207/SKw	4	7	1200	1670	675	—	350	263	750	733	—	—	2	1,10	2,40	126
4 MVI 208/SKw	4	8	1200	1670	675	—	350	263	750	807	—	—	2	1,50	3,20	134
4 MVI 210/SKw	4	10	1200	1870	675	—	350	263	750	855	—	—	2	1,50	3,20	138

Технические характеристики Wilo-Comfort COR-2-4 MVI 402-410/SKw

Wilo-Comfort COR-2 MVI 402-410/SKw

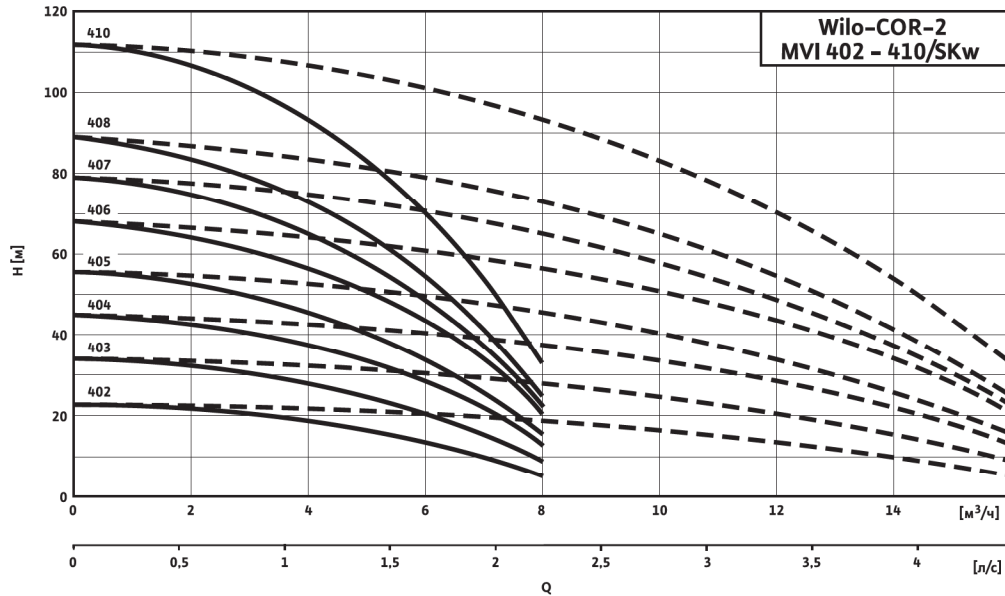

--- включая резервный насос

Габаритный чертёж

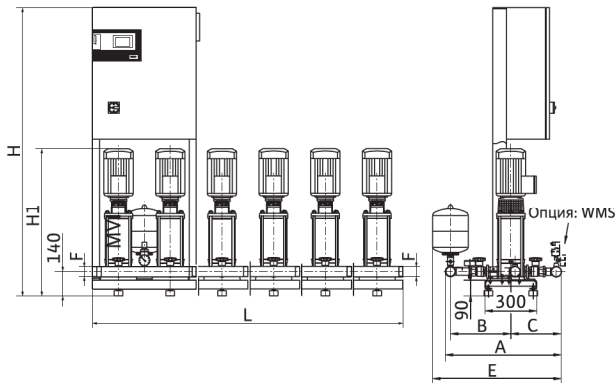

Место установки: ровная горизонтальная поверхность
 Помещение: сухое, хорошее проветриваемое, где температура не опускается ниже 0 °C

Схема подключения

3~400 В, 50 Гц

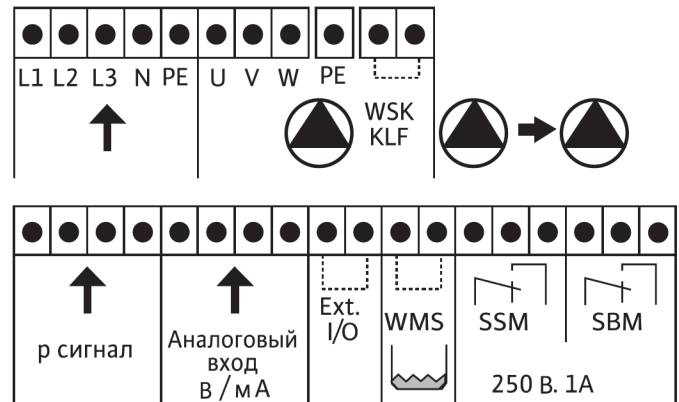

Данные мотора, размеры, вес

Wilo-Comfort CO(R)- ...	Кол-во насосов	Число ступеней	L	H/H*	A/P	P ₁	B	C	E	H ₁	К/К*		Номинальный внутренний диаметр	Насос		Вес COR
				CO/COR							(CO)	(COR)*		P ₂	I _N	
				[мм]											[R/DN]	
2 MVI 402/SKw	2	2	600	1670	675	-	350	263	750	633	-	-	2	0,55	1,32	81
2 MVI 403/SKw	2	3	600	1670	675	-	350	263	750	637	-	-	2	0,75	1,65	83
2 MVI 404/SKw	2	4	600	1670	675	-	350	263	750	661	-	-	2	1,10	2,40	85
2 MVI 405/SKw	2	5	600	1670	675	-	350	263	750	685	-	-	2	1,10	2,40	87
2 MVI 406/SKw	2	6	600	1670	675	-	350	263	750	759	-	-	2	1,50	3,20	91
2 MVI 407/SKw	2	7	600	1670	675	-	350	263	750	783	-	-	2	1,50	3,20	93
2 MVI 408/SKw	2	8	600	1670	675	-	350	263	750	807	-	-	2	1,85	3,83	93
2 MVI 410/SKw	2	10	600	1870	675	-	350	263	750	855	-	-	2	2,20	4,40	95

Установки повышения давления

Многонасосные установки

Технические характеристики Wilo-Comfort COR-2-4 MVI 402-410/SKw

Wilo-Comfort COR-3 MVI 402-410/SKw

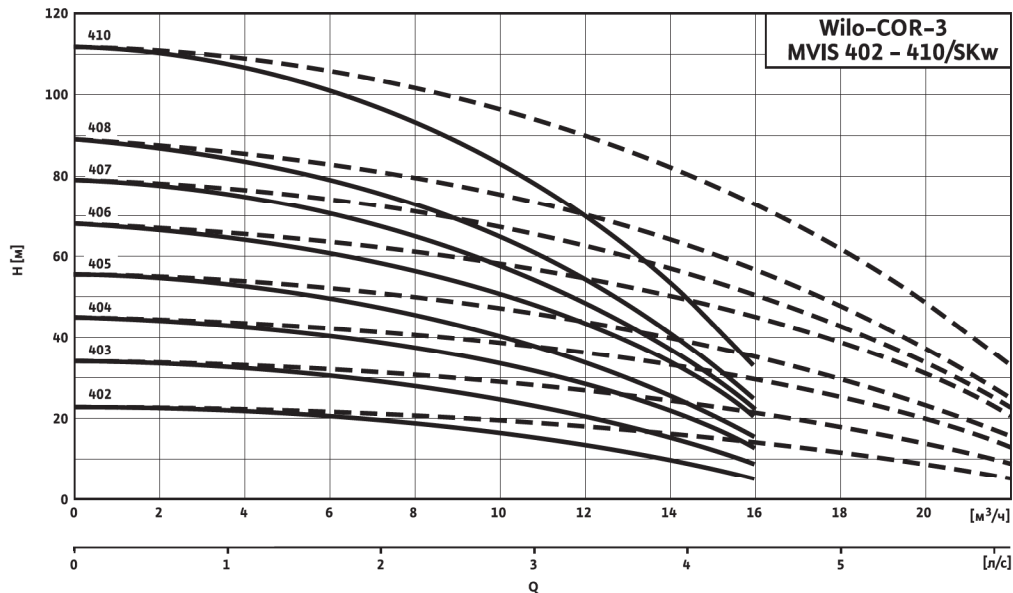

--- включая резервный насос

Габаритный чертеж

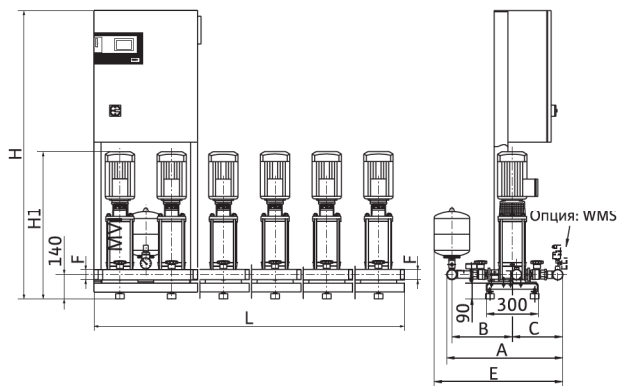

Место установки: ровная горизонтальная поверхность
 Помещение: сухое, хорошее проветриваемое, где температура не опускается ниже 0 °C

Схема подключения

3~400 В, 50 Гц

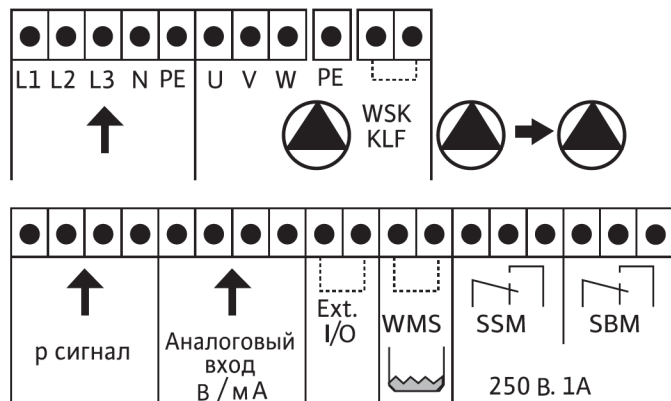

Данные мотора, размеры, вес

Wilo-Comfort CO(R)- ...	Кол-во насосов	Число ступеней	L	H/H*		A/P	P ₁	B	C	E	H ₁	K/K*		Номинальный внутренний диаметр	Насос		Вес COR	
				CO/COR								(CO)	(COR)*		F	P ₂		I _N
				[мм]												[R/DN]		[кВт]
3 MVI 402/SKw	3	2	900	1670	675	—	350	263	750	633	—	—	2	0,55	1,32	95		
3 MVI 403/SKw	3	3	900	1670	675	—	350	263	750	637	—	—	2	0,75	1,65	98		
3 MVI 404/SKw	3	4	900	1670	675	—	350	263	750	661	—	—	2	1,10	2,40	101		
3 MVI 405/SKw	3	5	900	1670	675	—	350	263	750	685	—	—	2	1,10	2,40	104		
3 MVI 406/SKw	3	6	900	1670	675	—	350	263	750	759	—	—	2	1,50	3,20	110		
3 MVI 407/SKw	3	7	900	1670	675	—	350	263	750	783	—	—	2	1,50	3,20	113		
3 MVI 408/SKw	3	8	900	1670	675	—	350	263	750	807	—	—	2	1,85	3,83	113		
3 MVI 410/SKw	3	10	900	1870	675	—	350	263	750	855	—	—	2	2,20	4,40	116		

Технические характеристики Wilo-Comfort COR-2-4 MVI 402-410/SKw

Wilo-Comfort COR-4 MVI 402-410/SKw

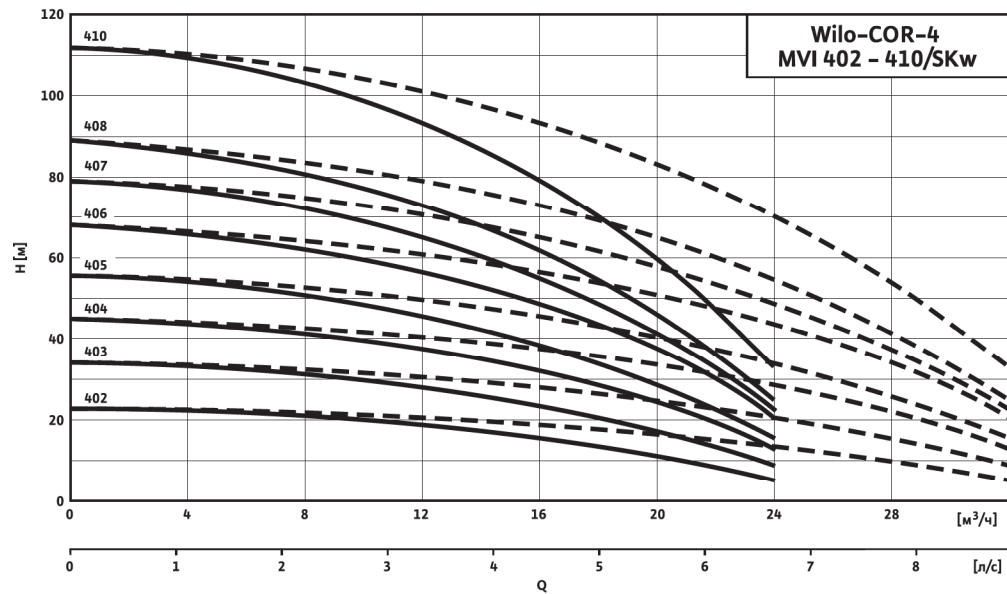

--- включая резервный насос

Габаритный чертеж

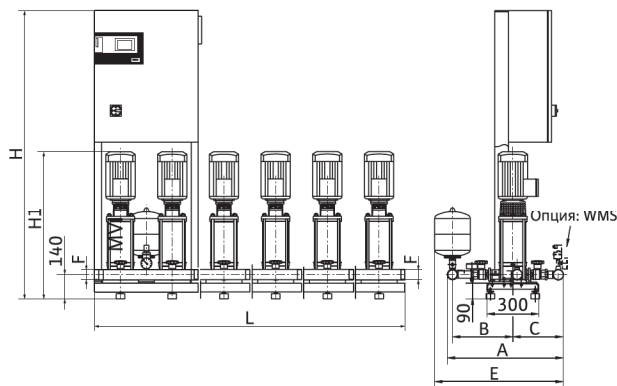

Место установки: ровная горизонтальная поверхность
 Помещение: сухое, хорошее проветриваемое, где температура не опускается ниже 0 °C

Схема подключения

3~400 В, 50 Гц

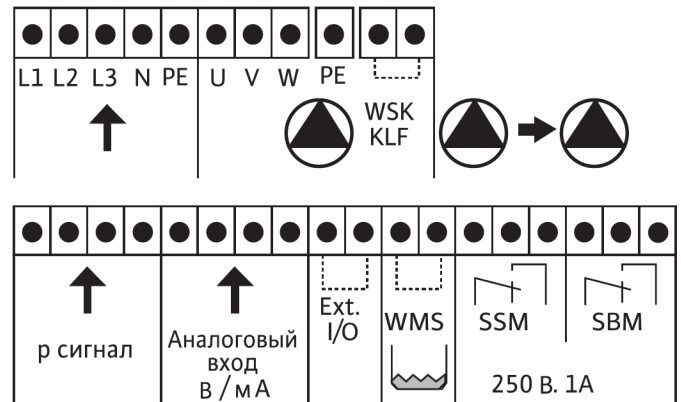

Данные мотора, размеры, вес

Wilo-Comfort CO(R)- ...	Кол-во насосов	Число ступеней	L	H/H*		A/P	P ₁	B	C	E	H ₁	K/K*		Номинальный внутренний диаметр F	Насос P ₂	Насос I _N	Вес COR
				CO/COR								(CO)	(COR)*				
				[мм]													
4 MVI 402/SKw	4	2	1200	1670	708	-	366	279	782	633	-	-	-	2 1/2	0,55	1,32	118
4 MVI 403/SKw	4	3	1200	1670	708	-	366	279	782	637	-	-	-	2 1/2	0,75	1,65	122
4 MVI 404/SKw	4	4	1200	1670	708	-	366	279	782	661	-	-	-	2 1/2	1,10	2,40	126
4 MVI 405/SKw	4	5	1200	1670	708	-	366	279	782	685	-	-	-	2 1/2	1,10	2,40	130
4 MVI 406/SKw	4	6	1200	1670	708	-	366	279	782	759	-	-	-	2 1/2	1,50	3,20	138
4 MVI 407/SKw	4	7	1200	1670	708	-	366	279	782	783	-	-	-	2 1/2	1,50	3,20	142
4 MVI 408/SKw	4	8	1200	1670	708	-	366	279	782	807	-	-	-	2 1/2	1,85	3,83	142
4 MVI 410/SKw	4	10	1200	1870	708	-	366	279	782	855	-	-	-	2 1/2	2,20	4,40	146

Установки повышения давления

Многонасосные установки

Технические характеристики Wilo-Comfort COR-2-4 MVI 802-810/SKw

Wilo-Comfort COR-2 MVI 802-810/SKw

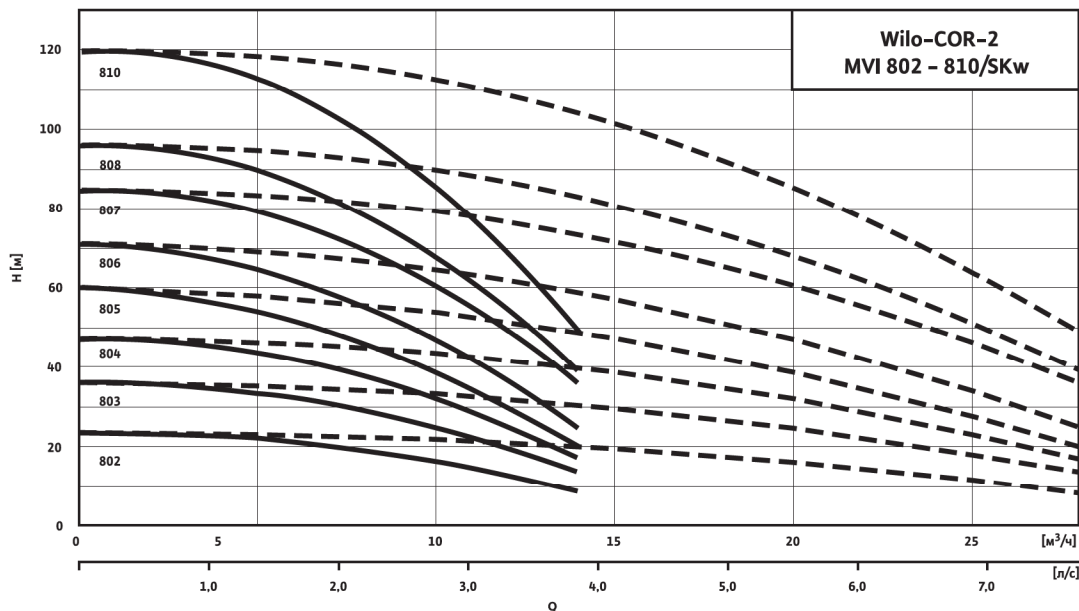

--- включая резервный насос

Габаритный чертеж

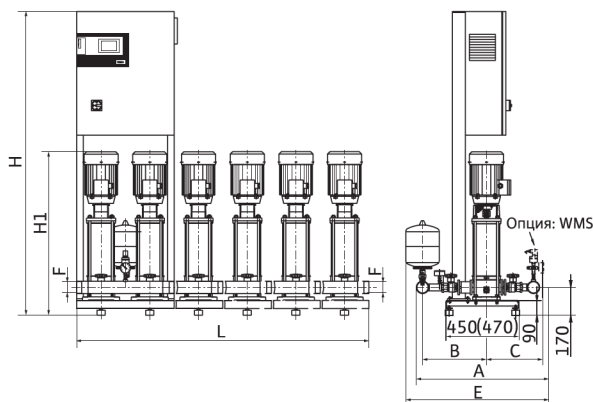

Место установки: ровная горизонтальная поверхность
Помещение: сухое, хорошее проветриваемое, где температура не опускается ниже 0 °C

Схема подключения

3~400 В, 50 Гц

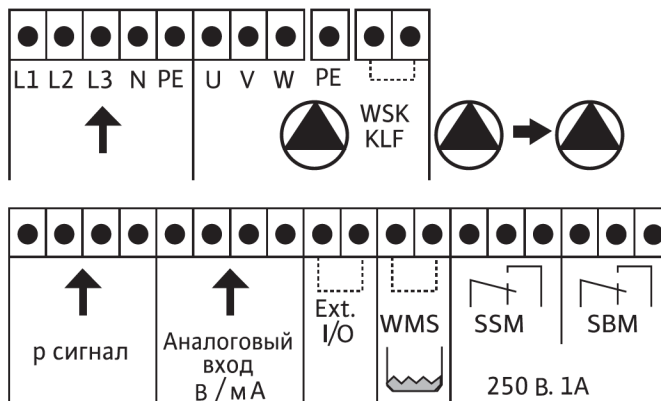

Данные мотора, размеры, вес

Wilo-Comfort CO(R)- ...	Кол-во насосов	Число ступеней	L	H/H*	A/P	P ₁	B	C	E	H ₁	К/К*		Номинальный внутренний диаметр F [R/DN]	Насос P ₂ [кВт]	Насос I _N [А]	Вес COR [кг]
											(CO)	(COR)*				
							[мм]									
2 MVI 802/SKw	2	2	600	1670	760	-	394	290	825	664	-	-	2 ¹ / ₂	0,75	1,65	94
2 MVI 803/SKw	2	3	600	1670	760	-	394	290	825	694	-	-	2 ¹ / ₂	1,10	2,40	94
2 MVI 804/SKw	2	4	600	1670	760	-	394	290	825	774	-	-	2 ¹ / ₂	1,50	3,20	100
2 MVI 805/SKw	2	5	600	1670	760	-	394	290	825	804	-	-	2 ¹ / ₂	1,85	3,83	100
2 MVI 806/SKw	2	6	600	1870	760	-	394	290	825	834	-	-	2 ¹ / ₂	2,20	4,40	102
2 MVI 807/SKw	2	7	600	1870	760	-	394	290	825	914	-	-	2 ¹ / ₂	3,00	6,30	104
2 MVI 808/SKw	2	8	600	1870	760	-	394	290	825	944	-	-	2 ¹ / ₂	3,00	6,30	106
2 MVI 810/SKw	2	10	600	1870	760	-	394	290	825	1009	-	-	2 ¹ / ₂	3,70	7,10	110

Технические характеристики Wilo-Comfort COR-2-4 MVI 802-810/SKw

Wilo-Comfort COR-3 MVI 802-810/SKw

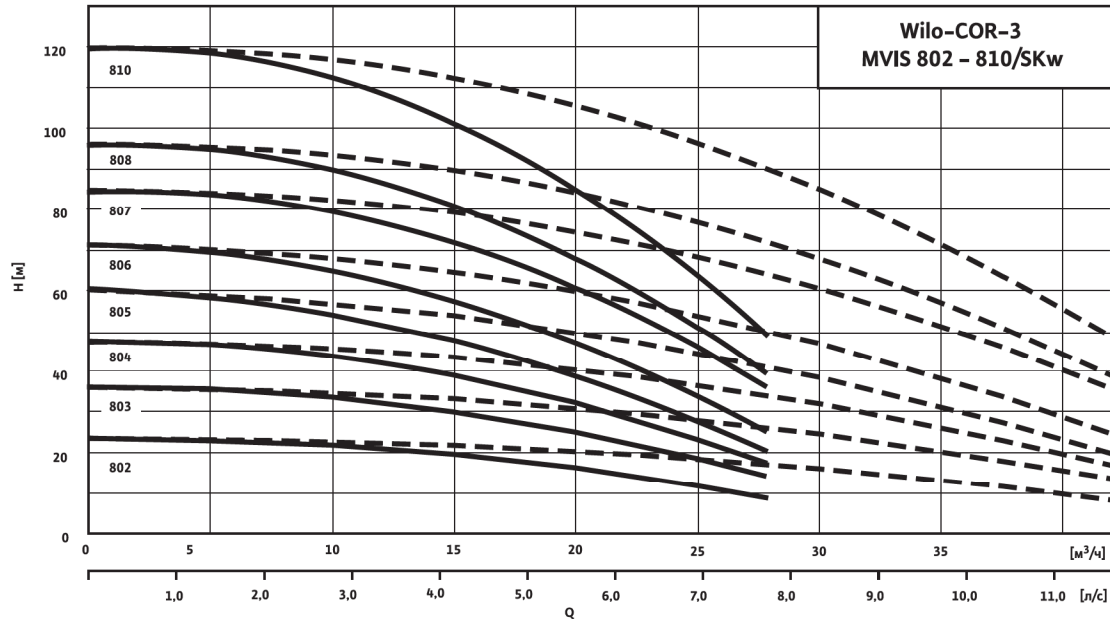

Габаритный чертеж



Схема подключения

3~400 В, 50 Гц

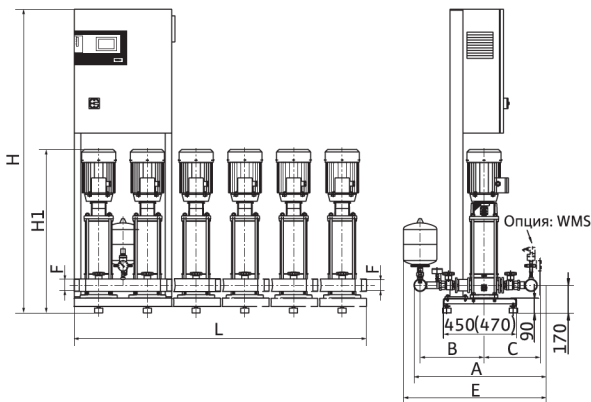
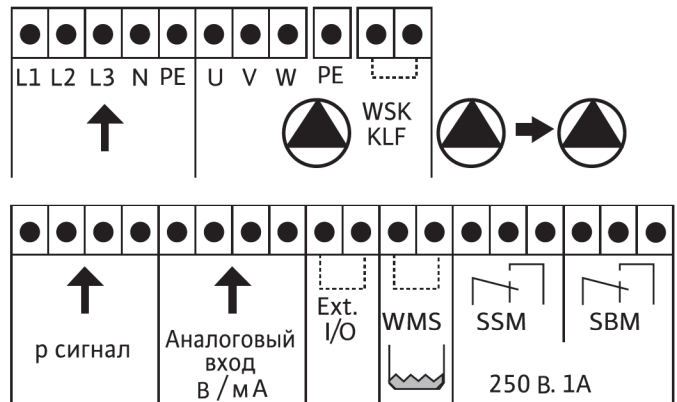

Место установки: ровная горизонтальная поверхность
Помещение: сухое, хорошее проветриваемое, где температура не опускается ниже 0 °С

Данные мотора, размеры, вес

Wilo-Comfort CO(R)- ...	Кол-во насосов	Число ступеней	L	H/H*	A/P	P ₁	B	C	E	H ₁	К/К*		Номинальный внутренний диаметр	Насос P ₂	Насос I _N	Вес COR
				(CO)							(COR)*					
				[мм]							F [R/DN]	[кВт]				
3 MVI 802/SKw	3	2	900	1670	760	-	394	290	825	664	-	-	2 ¹ / ₂	0,75	1,65	115
3 MVI 803/SKw	3	3	900	1670	760	-	394	290	825	694	-	-	2 ¹ / ₂	1,10	2,40	115
3 MVI 804/SKw	3	4	900	1670	760	-	394	290	825	774	-	-	2 ¹ / ₂	1,50	3,20	124
3 MVI 805/SKw	3	5	900	1670	760	-	394	290	825	804	-	-	2 ¹ / ₂	1,85	3,83	124
3 MVI 806/SKw	3	6	900	1870	760	-	394	290	825	834	-	-	2 ¹ / ₂	2,20	4,40	127
3 MVI 807/SKw	3	7	900	1870	760	-	394	290	825	914	-	-	2 ¹ / ₂	3,00	6,30	130
3 MVI 808/SKw	3	8	900	1870	760	-	394	290	825	944	-	-	2 ¹ / ₂	3,00	6,30	133
3 MVI 810/SKw	3	10	900	1870	760	-	394	290	825	1009	-	-	2 ¹ / ₂	3,70	7,10	139

Установки повышения давления

Многонасосные установки

Технические характеристики Wilo-Comfort COR-2-4 MVI 802-810/SKw

Wilo-Comfort COR-4 MVI 802-810/SKw

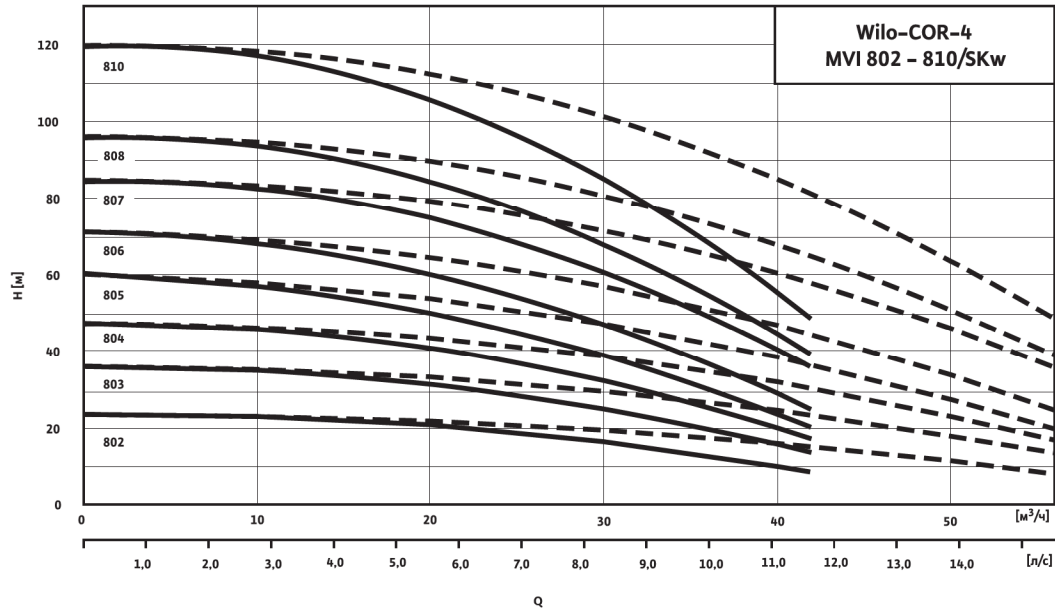

--- включая резервный насос

Габаритный чертеж



Схема подключения

3~400 В, 50 Гц

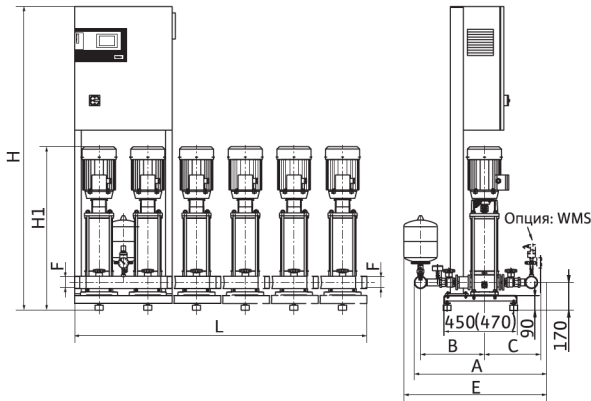
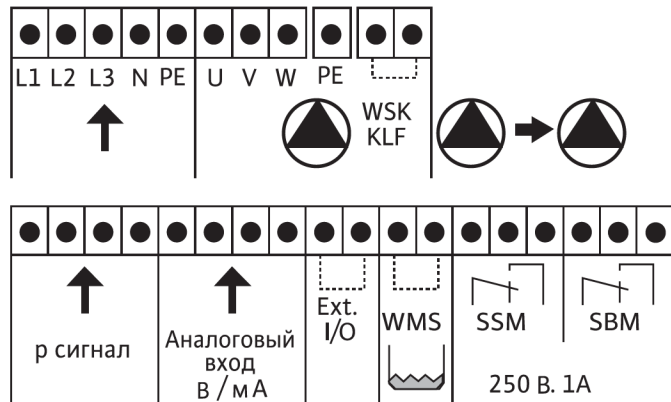

Место установки: ровная горизонтальная поверхность
Помещение: сухое, хорошее проветриваемое, где температура не опускается ниже 0 °C

Данные мотора, размеры, вес

Wilo-Comfort CO(R)- ...	Кол-во насосов	Число ступеней	L	H/H*	A/P	P ₁	B	C	E	H ₁	К/К*		Номинальный внутренний диаметр	Насос	Насос	Вес COR
				CO/COR							(CO)	(COR)*				
				[мм]											[R/DN]	[кВт]
4 MVI 802/SKw	4	2	1200	1670	760	-	394	290	825	664	-	-	2 ¹ / ₂	0,75	1,65	144
4 MVI 803/SKw	4	3	1200	1670	760	-	394	290	825	694	-	-	2 ¹ / ₂	1,10	2,40	144
4 MVI 804/SKw	4	4	1200	1670	760	-	394	290	825	774	-	-	2 ¹ / ₂	1,50	3,20	156
4 MVI 805/SKw	4	5	1200	1670	760	-	394	290	825	804	-	-	2 ¹ / ₂	1,85	3,83	156
4 MVI 806/SKw	4	6	1200	1870	760	-	394	290	825	834	-	-	2 ¹ / ₂	2,20	4,40	160
4 MVI 807/SKw	4	7	1200	1870	760	-	394	290	825	914	-	-	2 ¹ / ₂	3,00	6,30	164
4 MVI 808/SKw	4	8	1200	1870	760	-	394	290	825	944	-	-	2 ¹ / ₂	3,00	6,30	168
4 MVI 810/SKw	4	10	1200	1870	760	-	394	290	825	1009	-	-	2 ¹ / ₂	3,70	7,10	176

Технические характеристики Wilo-Comfort COR-2-4 MVI 1602-6 по 1611-6/SKw

Wilo-Comfort COR-2 MVI 1602-6 по 1611-6/SKw

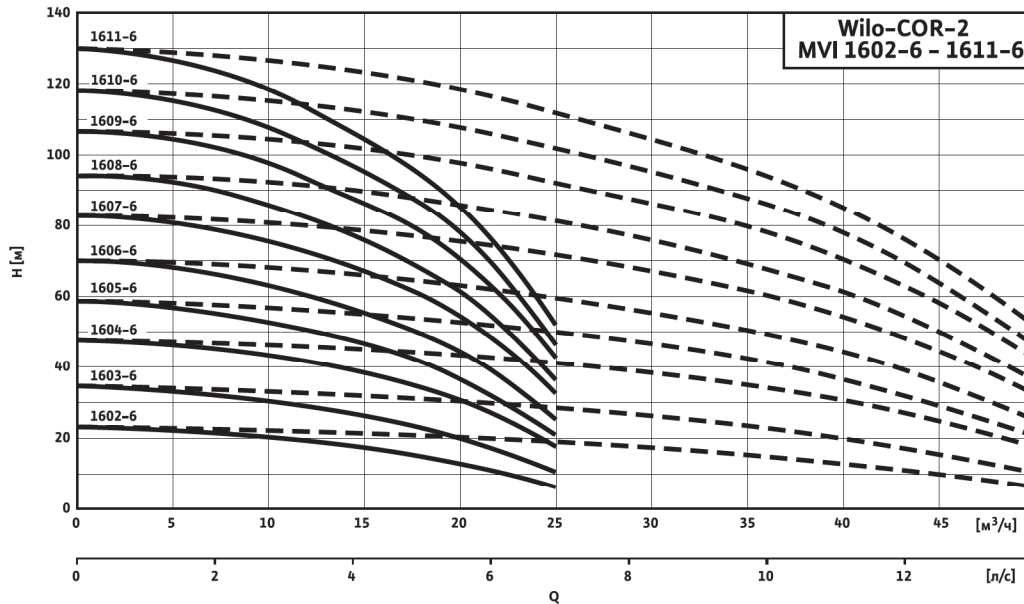

--- включая резервный насос

Габаритный чертеж

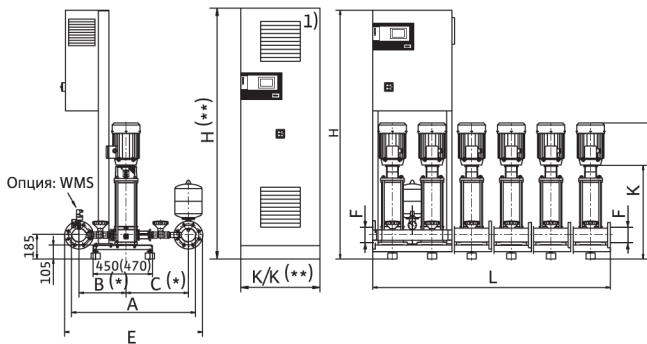

Место установки: ровная горизонтальная поверхность
Помещение: сухое, хорошее проветриваемое, где температура не опускается ниже 0 °C

1) Глубина шкафа: 500 мм

** Размеры только в случае прибора управления в отдельном распределительном шкафу

Схема подключения

3~400 В, 50 Гц

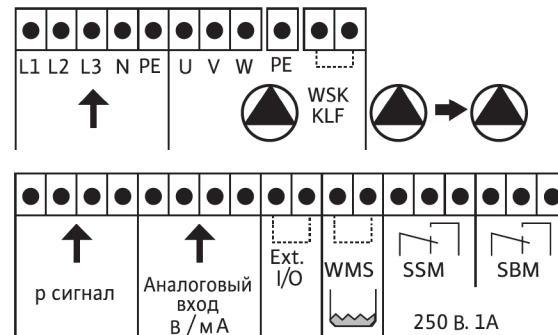

Данные мотора, размеры, вес

Wilo-Comfort CO(R)- ...	Кол-во насосов	Число ступеней	L	H/H*	A/P	P ₁	B	C	E	H ₁	K/K*	Номинальный внутренний диаметр	Насос	Насос	Вес COR	
																CO/COR
[мм]													[R/DN]	[кВт]	[А]	[кг]
2 MVI 1602-6/SKw	2	2	600	1685	878	-	338	454	940	754	-	3	1,5	3,2	196	
2 MVI 1603-6/SKw	2	3	600	1685	878	-	338	454	940	829	-	3	2,2	4,4	204	
2 MVI 1604-6/SKw	2	4	600	1885	878	-	338	454	940	879	-	3	3,0	6,3	218	
2 MVI 1605-6/SKw	2	5	600	1885	878	-	338	454	940	954	-	3	3,7	7,8	241	
2 MVI 1606-6/SKw	2	6	600	1885	878	-	338	454	940	1034	-	3	4,0	8,0	244	
2 MVI 1607-6/SKw	2	7	600	1885	878	-	338	454	940	1109	600	3	5,5	10,8	373*	
2 MVI 1608-6/SKw	2	8	600	1885	878	-	338	454	940	1109	600	3	5,5	10,8	374*	
2 MVI 1609-6/SKw	2	9	1000	1885	878	-	338	454	940	1203	600	3	7,5	14,3	455*	
2 MVI 1610-6/SKw	2	10	1000	1885	878	-	338	454	940	1203	600	3	7,5	14,3	462*	
2 MVI 1611-6/SKw	2	11	1000	1885	878	-	338	454	940	1278	600	3	7,5	14,3	462	

* вкл. отдельный распределительный шкаф

На всасывающей стороне могут монтироваться обратные клапаны

Установки повышения давления

Многонасосные установки

Технические характеристики Wilo-Comfort COR-2-4 MVI 1602-6 по 1611-6/SKw

Wilo-Comfort COR-3 MVI 1602-6 по 1611-6/SKw

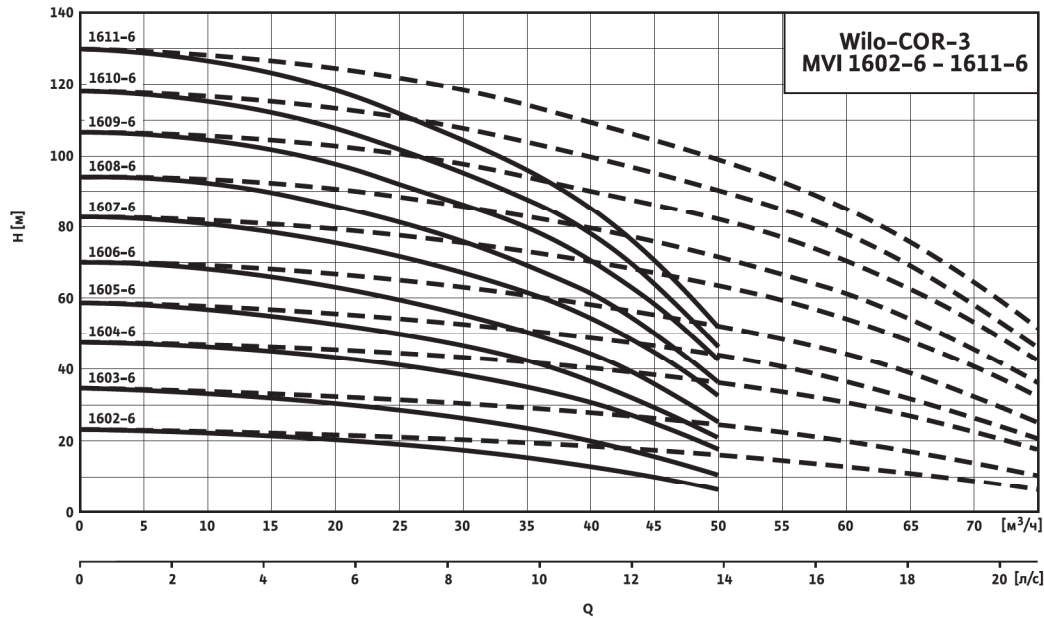

--- включая резервный насос

Габаритный чертеж

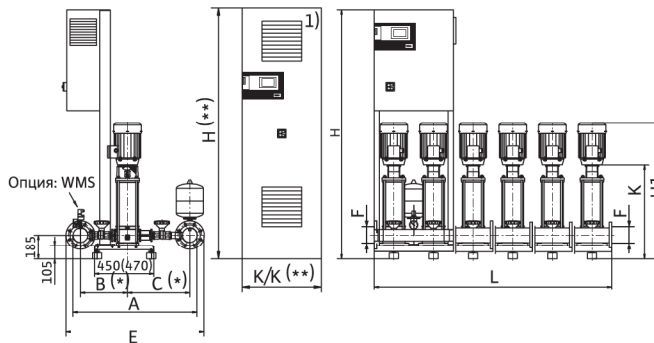

Место установки: ровная горизонтальная поверхность
 Помещение: сухое, хорошее проветриваемое, где температура не опускается ниже 0 °C
 1) Глубина шкафа: 500 мм
 ** Размеры только в случае прибора управления в отдельном распределительном шкафу

Схема подключения

3~400 В, 50 Гц

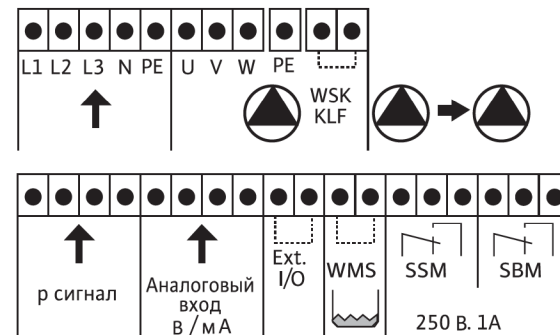

Данные мотора, размеры, вес

Wilo-Comfort CO(R)- ...	Кол-во насосов	Число ступеней	L	H/H*	A/P	P ₁	B	C	E	H ₁	K/K* (COR)*	Номинальный внутренний диаметр F [R/DN]	Насос		Вес COR [кг]
				CO/COR									P ₂	I _N	
				[мм]									[кВт]	[А]	
3 MVI 1602-6/SKw	3	2	900	1685	940	—	356	472	1045	754	—	100	1,5	3,2	269
3 MVI 1603-6/SKw	3	3	900	1685	940	—	356	472	1045	829	—	100	2,2	4,4	281
3 MVI 1604-6/SKw	3	4	900	1885	940	—	356	472	1045	879	—	100	3,0	6,3	299
3 MVI 1605-6/SKw	3	5	900	1885	940	—	356	472	1045	954	—	100	3,7	7,8	333
3 MVI 1606-6/SKw	3	6	900	1885	940	—	356	472	1045	1034	—	100	4,0	8,0	338
3 MVI 1607-6/SKw	3	7	900	1885	940	—	356	472	1045	1109	800	100	5,5	10,8	496*
3 MVI 1608-6/SKw	3	8	900	1885	940	—	356	472	1045	1109	800	100	5,5	10,8	497*
3 MVI 1609-6/SKw	3	8	1500	1885	940	—	356	472	1045	1203	800	100	7,5	14,3	596*
3 MVI 1610-6/SKw	3	9	1500	1885	940	—	356	472	1045	1203	800	100	7,5	14,3	598*
3 MVI 1611-6/SKw	3	11	1500	1885	940	—	356	472	1045	1278	800	100	7,5	14,3	604*

* вкл. отдельный распределительный шкаф

На всасывающей стороне могут монтироваться обратные клапаны

Технические характеристики Wilo-Comfort COR-2-4 MVI 1602-6 по 1611-6/SKw

Wilo-Comfort COR-4 MVI 1602-6 по 1611-6/SKw

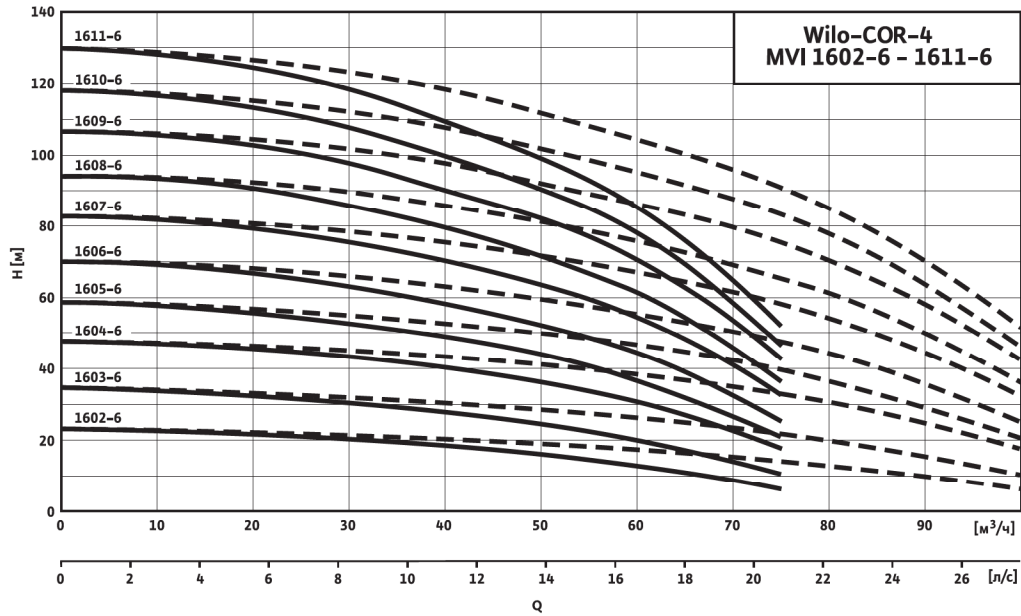

Габаритный чертёж

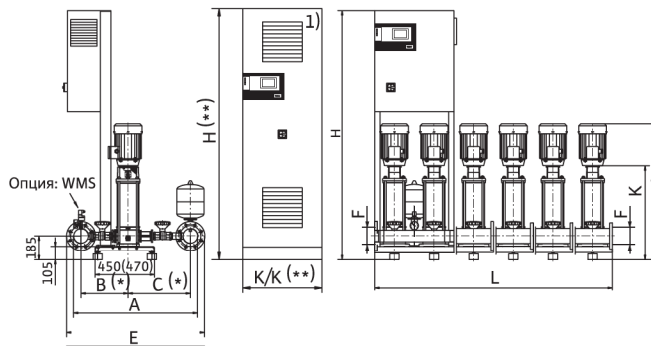

Место установки: ровная горизонтальная поверхность
 Помещение: сухое, хорошее проветриваемое, где температура не опускается ниже 0 °С

1) Глубина шкафа: 500 мм

** Размеры только в случае прибора управления в отдельном распределительном шкафу

Схема подключения

3~400 В, 50 Гц

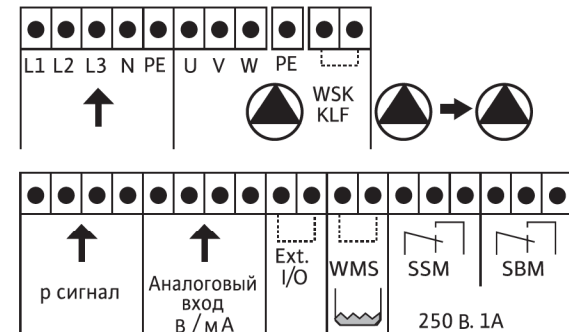

Данные мотора, размеры, вес

Wilo-Comfort CO(R)- ...	Кол-во насосов	Число ступеней	L	H/H*	A/P	P ₁	B	C	E	H ₁	K/K*	Номинальный внутренний диаметр	Насос	Насос	Вес COR	
				CO/COR							(COR)*					F
[мм]													[R/DN]	[кВт]	[А]	[кг]
4 MVI 1602-6/SKw	4	2	1200	1685	940	—	356	472	1045	754	—	100	1,5	3,2	342	
4 MVI 1603-6/SKw	4	3	1200	1685	940	—	356	472	1045	829	—	100	2,2	4,4	358	
4 MVI 1604-6/SKw	4	4	1200	1885	940	—	356	472	1045	879	—	100	3,0	6,3	382	
4 MVI 1605-6/SKw	4	5	1200	1885	940	—	356	472	1045	954	—	100	3,7	7,8	426	
4 MVI 1606-6/SKw	4	6	1200	1885	940	—	356	472	1045	1034	—	100	4,0	8,0	433	
4 MVI 1607-6/SKw	4	7	1200	1900*	940	—	356	472	1045	1109	800	100	5,5	10,8	607*	
4 MVI 1608-6/SKw	4	8	1200	1900*	940	—	356	472	1045	1109	800	100	5,5	10,8	609*	
4 MVI 1609-6/SKw	4	8	2000	1900*	940	—	356	472	1045	1203	800	100	7,5	14,3	732*	
4 MVI 1610-6/SKw	4	9	2000	1900*	940	—	356	472	1045	1203	800	100	7,5	14,3	735*	
4 MVI 1611-6/SKw	4	11	2000	1900*	940	—	356	472	1045	1278	800	100	7,5	14,3	743*	

* вкл. отдельный распределительный шкаф

На всасывающей стороне могут монтироваться обратные клапаны